



SUN
PROTECTION





5 ANS
BRUSTOR-
GARANTIE

Plus d'info sur la page 37

INSPIRATION	2
CARACTERISTIQUES ET OPTIONS	6
B24 ELITE, B24 PRESTIGE	8
B25, B25 ELITE, B25 PRESTIGE	10
B27, B27 ELITE, B27 PRESTIGE	12
B35 ELITE, B35 PRESTIGE	14
B38 ELITE, B38 PRESTIGE	15
B50	16
B50 XL	17
B34 (XL)	18
B40	19
B20, B21	20
TWINSTOR	21
TOPSCREEN	22
B126	23
B127 VERANDA	24
B128 VERANDA	25
B128 PERGOLA	26
ZIP-SCREEN	28
B1100 & B1350 SOLAR SCREEN	30
B1200 ZIP	31
SCREEN D'ANGLES	32
SCREEN STANDARD	33
INDOOR SCREEN	33
B2100 STORE PROJECTION	34
WINDBLOCKER	35
OPTIONS ET INFO TECHNIQUES	37

B38

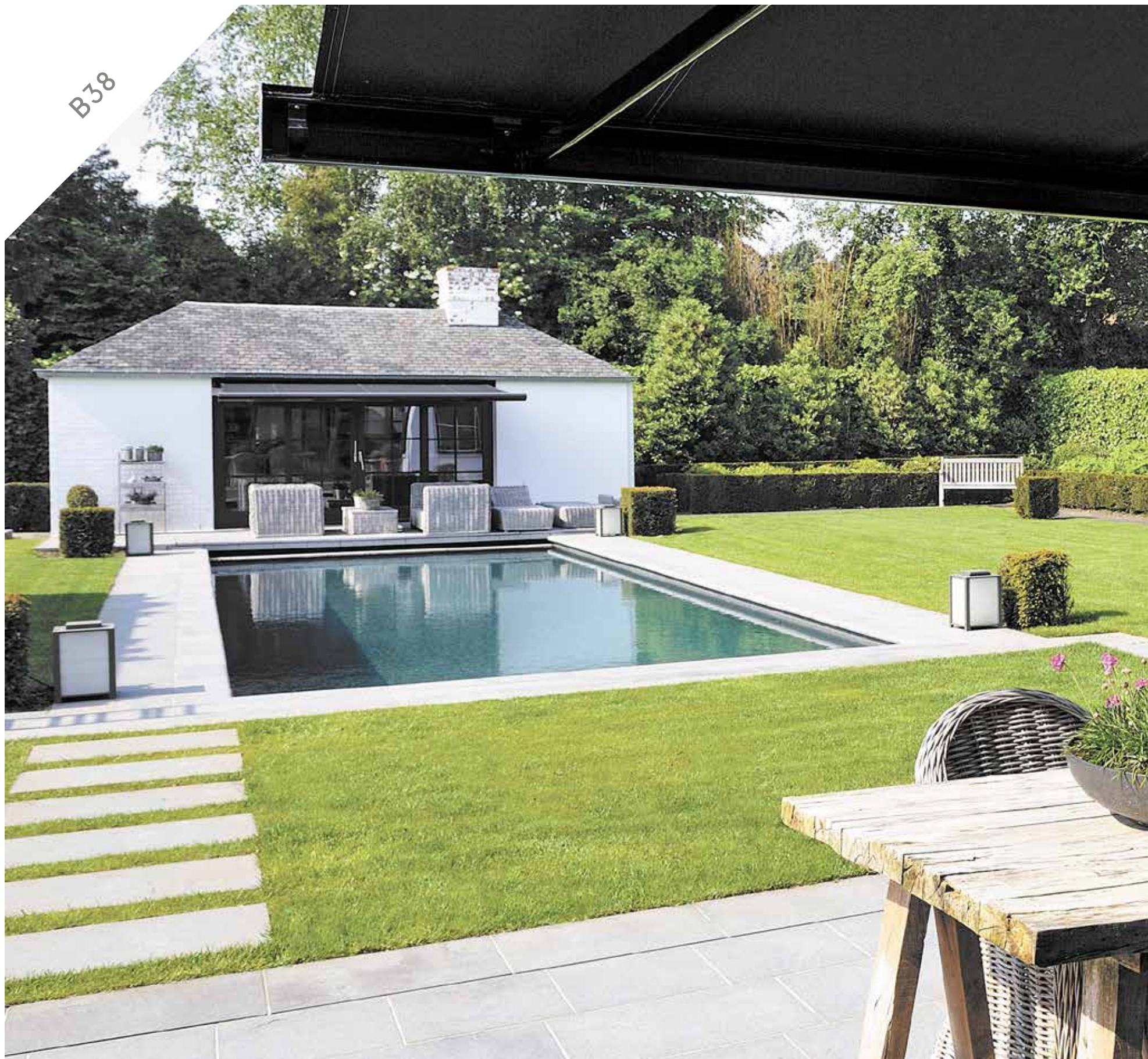





Crée un
climat confortable
à l'intérieur et à l'extérieur





CARACTERISTIQUES ET OPTIONS

PERSONNALISEZ VOTRE STORE

Nous vous proposons un éventail d'options pour améliorer votre confort ou personnaliser votre store. Vous pouvez par exemple ajouter un éclairage d'ambiance LED, ou un élément de chauffage qui vous réchauffera ainsi que vos invités lors des soirées plus froides. Les jours ensoleillés, vous augmentez sensiblement la surface ombragée en ajoutant un lambrequin à l'avant.

L'ultime touche personnelle viendra du choix de la couleur de votre store. Mis à part les coloris standards, nous vous offrons la possibilité de choisir une couleur spécifique parmi notre gamme RAL afin que vous puissiez la coordonner à votre maison et votre jardin. Enfin, nous vous proposons toute une série d'options pratiques telles que la télécommande, protection contre le vent, le support plafond et les pieds de support. Ces options sublimeront instantanément votre store !



TYPE BRAS	STANDARD	ELITE	PRESTIGE
Charge max. du coude	100 kg pièces en fonte d'aluminium	105 kg pièces en fonte d'aluminium	130 kg pièces en aluminium forgé
Hauteur du bras	66 mm	71 mm	73 mm
Épaisseur paroi du profil	2,5 mm	2,5 mm	3 mm
Résistance au vent	jusqu'à 39 km/uur	jusqu'à 39 km/uur	jusqu'à 49 km/uur
Convient pour les modèles	B21, B25, B27, B50	B24, B25, B27 Elite, B35, B38, B50 XL	B24, B25, B27, B35, B38 Prestige
Éclairage	led sous coffre	LED dans l'avant et l'arrière-bras	Spot LED intégré dans le coude

1



Le choix des bras

Ce sont les parties les plus importantes de votre store. Ils portent la toile, la déroulent et peuvent même fournir l'éclairage. Vous avez une orientation venteuse? Vous désirez une grande avancée. Choisissez le bon bras articulé



10 Ans de garantie Brustor sur les pièces mobiles des bras articulés.



Pieds de support

(selon le type de store)

Quand l'écran est entièrement ouvert, c'est aussi le point où le store éprouve la plus grande force vers le bas. Pour compenser cela et pour donner plus de stabilité et de résistance au store, deux pieds de supports peuvent être ajoutés avec des poteaux télescopiques.

2



Chauffage

Lorsque la température baisse, une chaleur rayonnante agréable peut apporter du réconfort. Grâce à un élément chauffant de 2.000W, vous pourrez profiter encore de votre extérieur même lorsque l'été ne sera plus qu'un souvenir.

3



L'éclairage LED intégré dans le store

Un éclairage d'ambiance LED peut être installé sous pratiquement toutes les toiles et éclairera votre terrasse même en position fermée.



4



Lambrequin

L'avancée est parfois insuffisante pour créer l'ombre désirée. Avec un lambrequin supplémentaire à l'avant, vous augmentez la surface ombragée.



Couvre-joint

Couplage des deux stores avec un couvre-joint.



Télécommande

somfy

Chaque store est équipé d'un moteur avec émetteur. Ce moteur peut éventuellement être commandé via votre smartphone.



Vaste choix de couleurs

Les stores sont généralement disponibles dans une gamme de coloris standards. Brustor vous offre une palette de couleurs supplémentaires afin que vous puissiez faire le bon choix.



Garantie

- ⚡ 5 ans sur le coffre et les pièces.
- ⚡ 10 ans sur les pièces mobiles des bras articulés.
- ⚡ 2 ans sur l'éclairage LED et le chauffage.



1 éclairage LED

3 élément de chauffage

4 lambrequin

2 pieds de support

B24 ELITE B24 PRESTIGE

Vous recherchez une protection solaire qui résiste à tout ? Le B24 Elite et le B24 Prestige vous combleront. Ce dernier résiste à un vent de force 6 Beaufort et vous offre ombre ou refuge selon les conditions climatiques.

Le B24 Elite et le B24 Prestige sont équipés de bras articulés avec 4 câbles, qui offrent une avancée maximale de 3,75 m. Outre leur confort, ces stores vous offrent un abri accueillant. Que pensez-vous des options éclairage LED et chauffage de la terrasse?

Vous trouverez plus d'options et de spécificités en page 37

- Finition élégante avec des plaques latérales en aluminium sans vis apparentes
- Coffre fermé pour une protection optimale quelles que soient les conditions climatiques
- Largeur maximale de 7 m et 14 m couplé
- Design compact et moderne



B24 Elite

- 4 câbles dans les bras articulés
- Avancée jusqu'à 3,75 m
- Option: Bande LED dans l'avant et l'arrière bras ou sous le coffre



B24 Prestige

- La solution la plus robuste
- Avancée jusqu'à 3,75 m
- Option: Spot LED dans le coude des bras ou sous le coffre

Dimensions

	B24 Elite	B24 Prestige
Largeur:	min. 2,05 m - max. 14,00 m (couplé à partir de 7,01 m)	min. 3,49 m - max. 14,00 m (couplé à partir de 7,01 m)
Avancée*:	1,50 m - 2,00 m - 2,50 m 3,00 m - 3,50 m - 3,75 m	3,00 m - 3,50 m - 3,75 m
Coffre:	22,0 cm hauteur x 14,7 cm profondeur	
Manœuvre:	Somfy IO ou moteur RTS avec émetteur sans fil	

Coloris standards Elite



Tous les autres coloris RAL en option.

Coloris standards Prestige

Tous les coloris RAL.



B24 ELITE /
PRESTIGE
(fixation murale)



B24 ELITE /
PRESTIGE
(fixation plafond)



*Avancée limitée en fonction de la largeur du store banne





*Un extérieur aussi luxueux
que votre intérieur*

B25 B25 ELITE B25 PRESTIGE

La gamme B25 est disponible en 3 versions différentes. Vous avez également la possibilité d'ajouter un lambrequin entièrement automatique sur le modèle B25 Elite ou Prestige. Grâce à son design compact la gamme B25 s'adapte à chaque façade.

Vous trouverez plus d'options et de spécificités en page 37

- Finition élégante avec des plaques latérales en aluminium sans vis apparentes
- Largeur maximale de 14 m en version couplée
- Coffre entièrement fermé
- Design compact

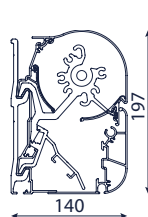

B25

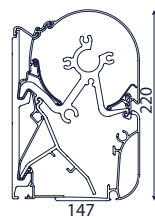

B25 ELITE / PRESTIGE

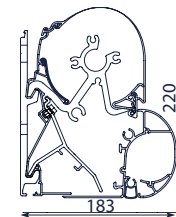

B25 ELITE / PRESTIGE
AVEC LAMBREQUIN



B25 Standard

- 2 câbles dans les bras articulés
- Avancée jusqu'à 3 m
- Option: Bande LED sous le coffre



B25 Elite

- 4 câbles dans les bras articulés
- Avancée jusqu'à 3,75 m
- Option: Bande LED dans l'avant et l'arrière bras ou Bande LED sous le coffre
- Option: Lambrequin motorisé (avancée max. 3m)



B25 Prestige

- 4 câbles et coude en fer forgé
- La solution la plus robuste
- Avancée jusqu'à 3,75 m
- Option: spot LED dans le coude du bras articulé ou Bande LED sous le coffre
- Option: Lambrequin motorisé (avancée max. 3m)

Dimensions

	Standard	Elite	Prestige
Largeur:	min. 2,05 m - max. 14,00 m (couplé à partir de 7 m)		min. 3,49 m - max. 14,00 m (couplé à partir de 7 m)
Avancée*:	1,50 m - 2,00 m - 2,50 m - 3,00 m	1,50 m - 2,00 m - 2,50 m - 3,00 m - 3,50 m - 3,75 m	3,00 m - 3,50 m - 3,75 m
Coffre:	19,7 cm hauteur x 14,0 cm profondeur		22,0 cm hauteur x 14,7 cm profondeur
Manœuvre:	Somfy IO ou moteur RTS avec émetteur sans fil		

Coloris standards Standard & Elite



Tous les autres coloris RAL en option.

Coloris standards Prestige

Tous les coloris RAL.



*Avancée limitée en fonction de la largeur du store banne

B27 B27 ELITE B27 PRESTIGE

Les modèles B27 standard, Elite et Prestige se distinguent par leur forme architecturale à angles droits et conviennent parfaitement à toutes les maisons modernes. Vous pouvez même les encastrer dans la façade. Les spécifications techniques sont identiques à celles des modèles B24 et B25 en version Prestige, Elite et standard. Ces stores bannes sont disponibles dans les 5 coloris standards mais vous pouvez aussi choisir parmi les 200 coloris RAL, afin de trouver à coup sûr la couleur de vos rêves.

Vous trouverez plus d'options et de spécificités en page 37

- Forme contemporaine à angles droits
- Encastrable dans la façade
- Finition élégante avec des plaques latérales en aluminium sans vis apparentes

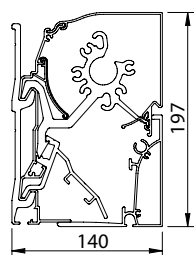

B27

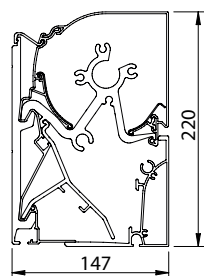

B27 ELITE / PRESTIGE



B27 Standard

- 2 câbles dans les bras articulés
- Avancée jusqu'à 3 m
- Option: Bande LED sous le coffre



B27 Elite

- 4 câbles dans les bras articulés
- Avancée jusqu'à 3,75 m
- Option: Bande LED dans l'avant et l'arrière bras ou sous le coffre



B27 Prestige

- La solution la plus robuste
- Coude en fer forgé
- Option: spot LED dans le coude du bras articulé ou Bande LED sous le coffre

Dimensions

	Standard	Elite	Prestige
Largeur:	min. 2,05 m - max. 14,00 m (couplé à partir de 7 m)		min. 3,49 m - max. 14,00 m (couplé à partir de 7 m)
Avancée*:	1,50 m - 2,00 m - 2,50 m - 3,00 m	1,50 m - 2,00 m - 2,50 m - 3,00 m - 3,50 m - 3,75 m	3,00 m - 3,50 m - 3,75 m
Coffre:	19,7 cm hauteur x 14,0 cm profondeur		22,0 cm hauteur x 14,7 cm profondeur
Manceuvre:	Somfy IO ou moteur RTS avec émetteur sans fil		

Coloris standards Standard & Elite



Tous les autres coloris RAL en option.

Coloris standards Prestige

Tous les coloris RAL.





B35 ELITE B35 PRESTIGE

Les modèles B35 Elite et B35 Prestige sont des stores bannes résistant au vent. Le modèle Prestige peut même résister jusqu'à 6 Beaufort, avec une avancée jusqu'à 4 mètres.

Vous recherchez une protection solaire large et résistante au vent ? Le modèle B35 Elite / Prestige est ce qu'il vous faut. Le modèle B35 Prestige a été développé selon le système à 3 tubes qui répond à la norme européenne la plus exigeante pour la résistance au vent (EN 13561). Ces bras articulés résistent même à un vent de force 6 Beaufort avec une avancée allant jusqu'à 4 m, et ce, même avec une toile en une seule partie de 15 m. Vous vous y sentirez bien même en cas de vent fort.

Ce store banne est équipé en option d'un éclairage LED incorporé et d'un chauffage électrique. À côté des 5 coloris standards, vous pouvez choisir entre les 200 coloris RAL en option, que vous pourrez combiner avec des centaines de toiles acryliques différentes.

Vous trouverez plus d'options et de spécificités en page 37

- Bras articulés résistants avec 4 câbles
- Système à trois tubes dont un tube porteur
- Largeur maximale de 15 m en version couplée.
- Jusqu'à 4 m d'avancée
- Le store « à toute épreuve »



B35 Elite

- Sa hauteur de base confère un meilleur soutien au déroulement de la toile
- Option: Bande LED dans l'avant et l'arrière bras ou sous le coffre



B35 Prestige

- Standard avec Somfy RTS ou IO moteur avec télécommande
- Option: spot LED dans le coude du bras ou sous le coffre

Différentes versions du store B35 Elite, du système ouvert (type A) au coffre complètement fermé (type K). Le modèle B35 Prestige est uniquement disponible avec un coffre fermé (type K) ou semi fermé (type I).

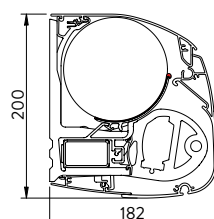

Type I

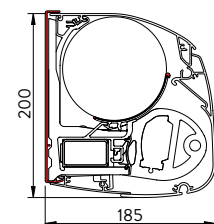

Type K

Dimensions

	B35 Elite	B35 Prestige
Largueur:	min. 2,05 m - max. 15,0 m (couplé à partir de 7,5 m)	min. 3,53 m - max. 15,0 m (couplé à partir de 7,5 m)
Avancée*:	1,50 m - 2,00 m - 2,50 m - 3,00 m - 3,50 m - 4,00 m	3,00 m - 3,50 m - 4,00 m
Coffre:	20,0 cm hauteur x 18,2 cm profondeur	
Manceuvre:	IO ou RTS moteur avec émetteur	

Coloris standards Elite



Tous les autres coloris RAL en option.

Coloris standards Prestige

Tous les coloris RAL.



*Avancée limitée en fonction de la largeur du store banne

B38 ELITE B38 PRESTIGE

Vous recherchez une protection optimale contre le soleil, le vent et les regards indiscrets ? Le modèle B38 Prestige protection solaire est un store à bras exclusif qui résiste à une force de vent de 6 Beaufort. Le lambrequin déroulable vous offre une protection parfaite lorsque le soleil est au plus bas et vous garantit également plus d'intimité. Si vous n'utilisez pas le lambrequin, vous pouvez le faire entièrement disparaître dans la barre de charge. Les moteurs Somfy équipés d'un émetteur sans fil commandent aussi bien le store que le lambrequin et vous pourrez en option vous procurer l'éclairage LED et le chauffage électrique.

Vous trouverez plus d'options et de spécificités en page 37

- Idéal lorsque le soleil est plus bas
- Bras articulé de 6 m de large
- Avancée jusqu'à 3,5 m
- Avec un lambrequin déroulant motorisé jusqu'à 1,3 m
- Bras articulés résistants avec 4 câbles



B38 Elite

- Sa hauteur de base confère un meilleur soutien au déroulement de la toile
- Option: Bande LED dans l'avant et l'arrière bras ou sous le coffre



B38 Prestige

- Standard avec Somfy RTS ou IO avec télécommande
- Option: spot LED dans le coude du bras ou sous le coffre

Type I

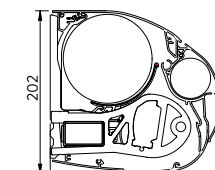

Type K

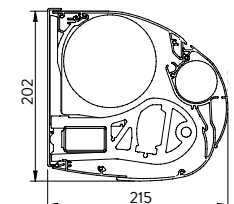

Dimensions

	B38 Elite	B38 Prestige
Largeur:	min. 2,05 m - max. 6,0 m	min. 3,50 m - max. 6,0 m
Avancée*:	1,50 m - 2,00 m - 2,50 m - 3,00 m - 3,50 m	3,00 m - 3,50 m
Coffre:	20,2 cm hauteur x 21,2 cm profondeur	
Manœuvre:	moteur RTS ou IO avec émetteur	
Lambrequin:	variable, jusqu'à 1,30 m	

Coloris standards Elite

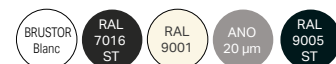

Tous les autres coloris RAL en option.

Coloris standards Prestige

Tous les coloris RAL.



*Avancée limitée en fonction de la largeur du store banne

B50

Le modèle B50 est un store coffre compact et entièrement fermé très esthétique et très réussi au niveau technique.

Le Brustor B50 est livrable jusqu'à une largeur de 5,50 m. L'avancée maximale est de 3 m. Le montage est simple : il suffit d'accrocher le store au support mural ou plafond. À l'aide d'un écrou réglable, il est facile d'en modifier l'inclinaison de 0° à 45°. Vous pourrez commander en option la télécommande, l'éclairage LED, le lambrequin et le chauffage.

Vous trouverez plus d'options et de spécificités en page 37



- Écran solaire jusqu'à 5,5 m de largeur
- Montage facile sur un support mural ou plafond

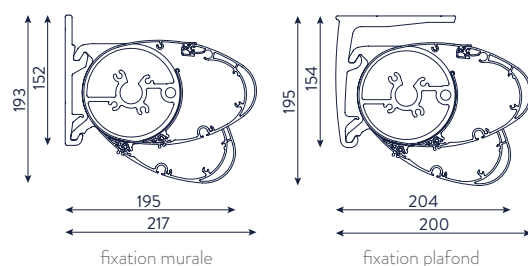

Dimensions

Largeur: min. 2,05 m - max. 5,50 m

Avancée*: 1,50 m - 2,00 m - 2,50 m - 3,00 m

Manœuvre: Somfy RTS ou IO moteur avec télécommande

Coffre: 15,2 cm hauteur x 21,7 cm profondeur

Coloris standards



Tous les autres coloris RAL en option.



*Avancée limitée en fonction de la largeur du store bannière



B50 XL

La nouvelle génération de store banne doté d'un coffre très robuste et de Bande LED dans celui-ci.

Le Brustor B50 XL est le grand frère du modèle compact B50. Avec son coffre plus robuste, le B50 XL est livrable dans une largeur allant jusqu'à 6 m et une avancée de 3,50 m. Vous désirez une ambiance avec un petit plus ? Commandez donc l'éclairage LED intégré dans les bras articulés ou le coffre (en option).

Vous trouverez plus d'options et de spécificités en page 37

- Coffre très robuste
- Montage facile sur un support mural ou plafond
- Max. 6 x 3 m ou 5,50 x 3,50 m
- LED dans les bras articulés ou dans le coffre

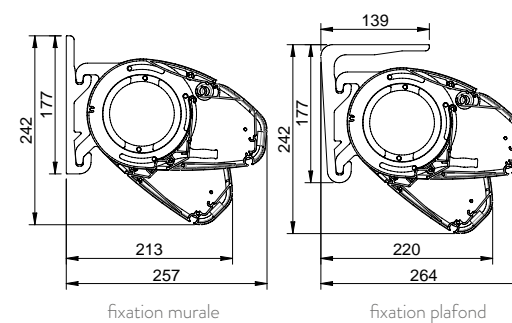

Dimensions

Largeur: min. 2,05 m - max. 6 m

Avancée*: 1,50 m - 2,00 m - 2,50 m - 3,00 m - 3,50 m

Manœuvre: Somfy IO ou RTS moteur avec télécommande

Coffre: 17,7 cm hauteur x 25,7 cm profondeur

Coloris standards



Tous les autres coloris RAL en option.

*Avancée limitée en fonction de la largeur du store banne



B34 B34 XL

Le modèle B34 est un store abordable disponible avec une largeur maximale de 6 m. L'avancée maximale est de 3 m. Ce modèle est livré en version standard avec moteur, la commande par treuil est disponible en option.

Vous trouverez plus d'options et de spécificités en page 37

- Largeur limitée, grande avancée
- Largeur maximale des bras de 6 m
- Avancée jusqu'à 3 m

Le modèle B34 XL offre la possibilité de bénéficier d'une avancée assez grande, même en cas de largeur limitée.

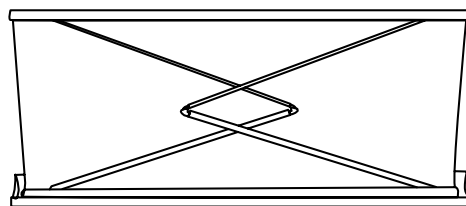

Dimensions

Largeur: min. 1,25 m avec bras croisés - max. 6,00 m

Avancée*: 1,50 m - 2,00 m - 2,50 m - 3,00 m

Manœuvre: Somfy IO ou RTS moteur avec télécommande

Coffre: 17,8 cm hauteur x 22 cm profondeur

Coloris standards



Tous les autres coloris RAL en option.

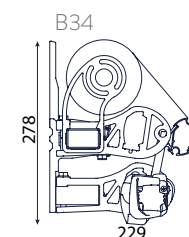
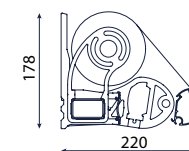

B34 XL

*Avancée limitée en fonction de la largeur du store bannière



B40

Le modèle B40 est un store à bras articulés recommandé pour les projets. Il est conçu sur la base du B35 mais est pourvu d'un coffre rond. 2 types sont disponibles : l'un se fixe directement au mur (type I) et l'autre est monté à environ 10 cm du mur grâce à des supports spéciaux (type K).

Vous trouverez plus d'options et de spécificités en page 37

- Bras articulés avec 4 câbles
- Idéal pour les projets
- 2 types de montage disponibles

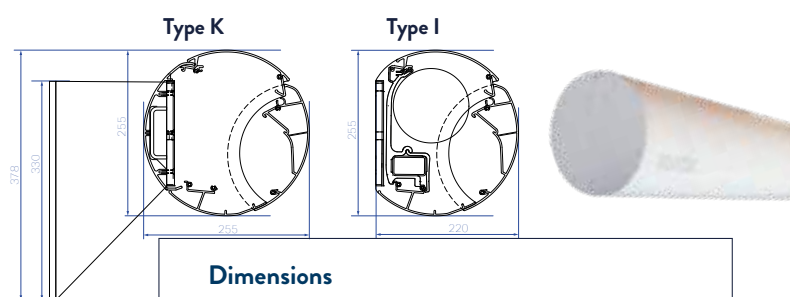

Dimensions

Largeur: min. 2,05 m - max. 7,00 m

Avancée*: 1,50 m - 2,00 m - 2,50 m - 3,00 m - 3,50 m

Manœuvre: Somfy RTS ou IO moteur

Coffre: 22,5 cm hauteur x 25,5 cm profondeur

Coloris standards

ANO
20 µm

Tous les autres coloris RAL en option.



Type K

*Avancée limitée en fonction de la largeur du store banne

B20 B21

À la recherche d'un store banne pour votre balcon? Les B20 et B21 sont faits pour vous. Le store banne semi-fermé B20 est conçu pour une pose plafond et est disponible avec une inclinaison de 5° à 40°. Le B21 peut même être monté avec une inclinaison de 20° à 60°, ce qui est idéal lorsque le soleil est bas et garantit plus d'intimité. Grâce à leur coffre d'une hauteur de 13,5 cm, les deux stores sont spécialement recommandés pour les installations sous balcon.

Vous trouverez plus d'options et de spécificités en page 37

- Store banne semi-fermé
- Avancée jusqu'à 3 m
- Largeur maximale de 5,50 m

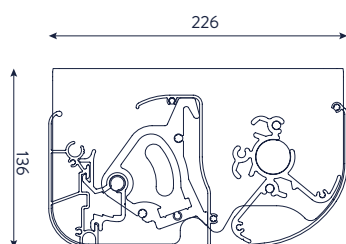

B20:

- Poser au plafond
- Inclinaison de 5 à 40°



B21:

- Inclinaison de 20 à 60°
- Plus d'ombre et d'intimité

Dimensions

Largeur: min. 2,05 m - max. 5,50 m

Avancée*: 1,50 m - 2,00 m - 2,50 m - 3,00 m

Manœuvre: Somfy IO ou RTS + télécommande

Coffre: 13,5 cm hauteur x 22,5 cm profondeur

Coloris standards



Tous les autres coloris RAL en option.

*Avancée limitée en fonction de la largeur du store banne

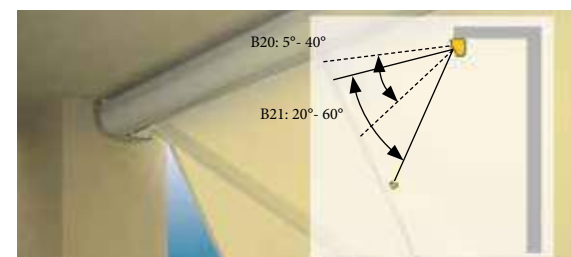

TWINSTOR

Le Brustor Twinstor crée de l'ombre où vous le souhaitez: vous l'ancrez dans le jardin ou sur votre terrasse, sans fixation à un mur ou une véranda existante. Le coffre entièrement fermé protège la toile et les pièces mécaniques de manière optimale. Les bras sont manoeuvrés grâce à une télécommande.

Pour vous réchauffer lors des soirées plus fraîches, vous pouvez ajouter le chauffage électrique de terrasse à la structure.

- Structure autoportante avec les 2 stores bannes type B25, aussi disponible en version B25 Elite
- L'esthétique sur chaque terrasse
- Store autonome
- Bras articulés électriques
- Coffre 100% fermé
- Surface d'ombre jusqu'à 42 m²

Dimensions

Largeur: min. 2,05 m - max. 7,00 m

Avancée: 2 x 2,0 m ou 2 x 2,5 m ou 2 x 3,0 m

Hauteur: standard 2,7 m, jusqu'à 3,0 m en option

Manœuvre: Moteur avec télécommande

Stores disponibles dans les coloris standards

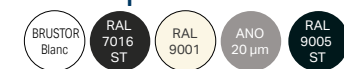

Coloris standards frame Twinstor



Tous les autres coloris RAL en option.

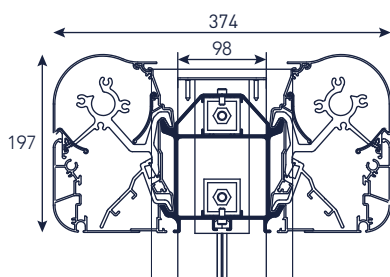

Outre les pieds fixes, nous pouvons également fixer le Twinstor dans des bacs à fleurs pourvus de profils de renfort.





TOPSCREEN

Le Topscreen est une protection solaire pour les surfaces vitrées horizontales et inclinées, les petites vérandas et les serres. Grâce à la technologie de l'écran ZIP et celle du système de tension Brustor, la toile est tendue sur toutes les hauteurs et résiste même à un vent de 6 Beaufort.

- Protection de véranda compacte sur la base de la technologie de l'écran ZIP
- Conçu pour les surfaces vitrées inclinées ou les surfaces vitrées à l'horizontale
- Résiste jusqu'à 6 Beaufort
- Toile pare-soleil ou occultante de haute qualité
- Couplé jusqu'à 6m

Dimensions

Type de toile: Soltis 86 - Soltis 92 - Blockout Lunar (occultant)

Hauteur de la toile: jusqu'à 3 m / couplé jusqu'à 6 m

Avancée: jusqu'à 3 m

Amplitude max: 0 - 90°

Manceuvre: moteur à inverseur ou avec émetteur

Coffre: 11 cm x 11 cm

Coloris standards



Tous les autres coloris RAL en option.



B126

Le B126 vous aide à créer une zone d'ombre pour vos vérandas carrées, serres et toits de verre en pente. L'extension télescopique est une option unique qui prolonge l'ombre jusqu'à 1,25 m au-delà de la véranda. La façon d'enrouler évite l'enroulement des feuilles et saletés. Selon le type de toile, vous pouvez bénéficier dans votre véranda d'une avancée de 6 m/de 5 m de largeur et de 19m² de surface ombragée. En version couplée, la largeur maximale double jusqu'à 10 m et la surface jusqu'à 38 m² (Acrylique) ou 36 m² (Soltis).

- Protection solaire motorisée pour véranda
- Extension télescopique en option jusqu'à 1,25 m
- Jusqu'à 19 m² d'ombre, couplé jusqu'à 38m²

Dimensions

	B126	B126 couplé
Largeur:	max 5 m	max 10 m
Avancée:	max 6 m	max 6 m
Moteur:	1 x	

Max. Surface de la toile

Acryl	max 19 m ²	max 38 m ²
Soltis 86	max 19 m ²	max 38 m ²
Soltis 92	max 18 m ²	max 36 m ²

Coloris standards



Tous les autres coloris RAL en option.



Extensible jusqu'à 1,25 m

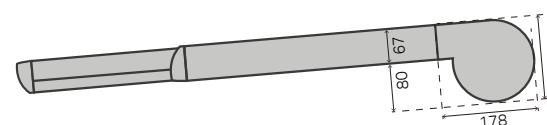

B127 VERANDA

Le modèle B127 véranda est un système de protection de véranda flexible qui non seulement fournit une surface ombragée complète aux vérandas aux formes irrégulières, mais aussi une protection supplémentaire de 1 m au-delà des côtés.

Il peut être équipé d'une extension télescopique jusqu'à 1,25 m qui vous procurera une surface ombragée supplémentaire. Selon le type de toile, ce store motorisé peut fournir une véranda de 6 m de large et une avancée de 5 m avec une surface maximale de 22 m² d'ombre.

- Protection solaire motorisée pour véranda
- Extension jusqu'à 1,25 m
- Atout : flexibilité



Le modèle B127 peut être équipé d'une extension d'1,25 m qui vous procurera une zone d'ombre supplémentaire dans votre véranda.



Dimensions

Largeur: max. 6 m

Avancée: max 5 m

Manœuvre: Somfy RTS ou IO moteur

Surface de la toile

Acryl: 22 m²

Soltis 86: 19 m²

Soltis 92: 18 m²

Coloris standards



Tous les autres coloris RAL en option.

* jusqu'à la fin du stock



B128 VERANDA

Tout comme le B128 pergola, le B128 véranda est doté d'une toile bien tendue qui se fonde sur la technologie de l'écran ZIP. Pour le B128 véranda, la toile est uniquement pare-soleil. Les supports sont montés directement dans le toit de la véranda. Les barres sont fixées sur ces supports.

- Protection solaire extrême et résistante au vent
- Dosage parfait entre la lumière et l'ombre

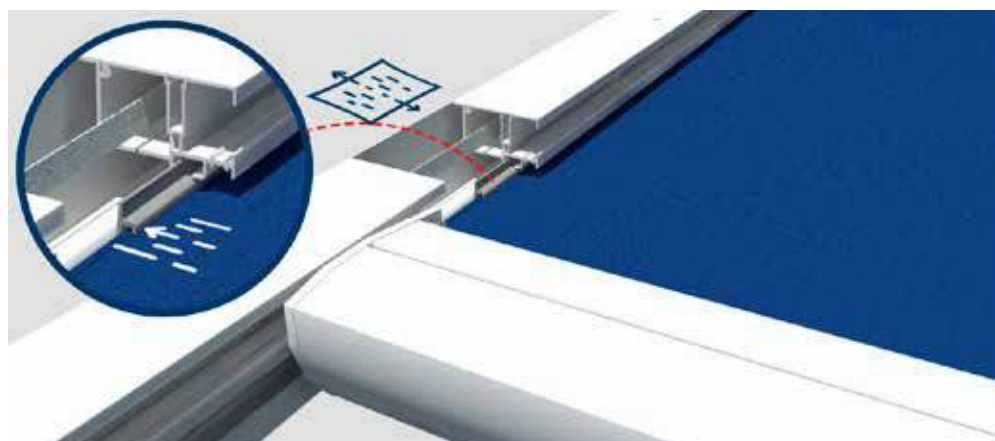

La toile du toit est solidement tendue grâce à la technologie de l'écran ZIP.

Dimensions

Largeur: max. 6 m

Avancée: max. 5 m

Manœuvre: Somfy RTS ou IO moteur

Coloris standards



Tous les autres coloris RAL en option.

Pour les toiles, vous pouvez choisir entre Soltis 86/92 et des toiles en acrylique.



Atout Minimaliste



B128 P couplé

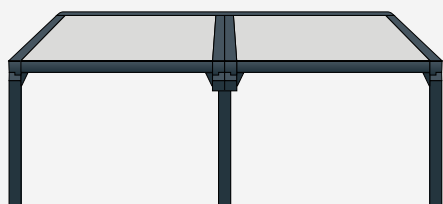

Dimensions maximales

- Un seul poteau au milieu, mais toujours une double coulisse.
- Evacuation des eaux des deux toitures possible par le poteau de couplage.
- Pas de LED-strip possible dans le poteau de couplage.

B128 P screens

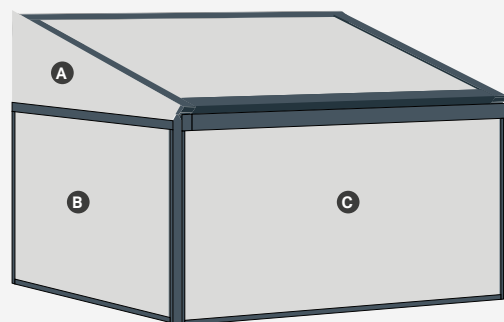

- A** Pour plus d'intimité, vous pouvez fermer complètement la B128 P sur le côté avec un triangle latéral fixe
- B** Un Screen ZIP (avancée max. de la B128 P \leq 4m)
- C** Optionnel; B1100 et/ou B1350 Solar sont possible comme screen.



Pied réglable en option



Evacuation de l'eau via le poteau



Éclairage LED possible dans les poteaux, les coulisses latérales et la poutre de soutien



Lambrequin déroulable (Soltis 86). Le moteur fonctionne à l'énergie solaire au moyen d'une batterie qui est chargée via un petit panneau solaire

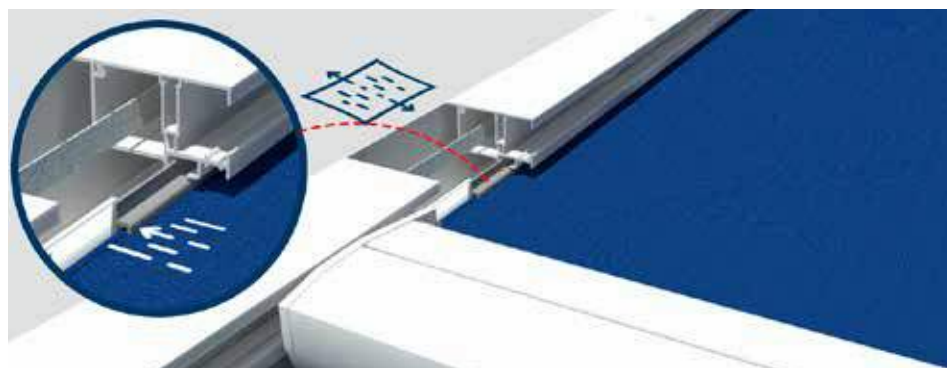

Grâce à la technologie ZIP, la fermeture éclair de la toile est fermement maintenue dans les coulisses

B128 P



Télécommande incluse

La B128 est un store de terrasse en aluminium minimaliste avec un toit offrant une protection contre le soleil et la pluie sur la base de la technologie de l'écran ZIP. La toile conserve une surface tendue grâce au calage efficace dans les coulisses latérales et elle est fort résistante au vent, ses côtés ne se relèvent donc pas sous l'effet du vent. Cette surface égale et le degré d'inclinaison minimal de 15 cm/m permet à chaque goutte de pluie de glisser rapidement vers la gouttière invisible intégrée dans le profil frontal.

La B128 refermée vous offre une protection légère mais robuste contre le soleil et la pluie. Ouverte, la B128 s'intègre parfaitement dans le décor de votre terrasse. La B128 vous offre d'innombrables possibilités d'éclairage LED. La toiture se règle en hauteur, au moyen d'un poteau réglable manuellement en option.

- Structure à la fois légère et robuste
- Dosage parfait de lumière, d'ombre et de ventilation

Options

- Éclairage LED dans les poteaux, les coulisses latérales et la poutre de soutien
- Toiture réglable en hauteur manuellement, sur le côté
- Profil mural
- Capteur vent / soleil



B128 P

- Store de terrasse en aluminium avec une toile résistant à la pluie
- Toile avec technologie de l'écran ZIP
- Extension possible jusqu'à 1 m et jusqu'à maximum 1/3 de la surface
- Poteaux et conducteurs : 8 x 8 cm
- Lambrequin motorisé de 1 m avec RTS. Moteur qui fonctionne sur cellule solaire + batterie.

Dimensions maximales

 6 m x 5 m

 5 m x 5 m (avec lambrequin)

Coloris standards



Faites votre choix parmi une vaste collection de toiles étanches.



Crée un climat confortable de l'extérieur
qui maintient la visibilité

SCREEN ZIP

Les modèles ZIP B1085, B1100 et B1350 sont des screens extrêmement résistants au vent, qui protègent parfaitement du soleil et des insectes. Le système unique de fermeture éclair maintient la toile dans les coulisses, quelles que soient les circonstances. Vous avez le choix entre un coffre rond ou carré selon la hauteur du screen. La surface maximale du screen ZIP est de 18 m². Le screen ZIP est aussi disponible en version couplée.

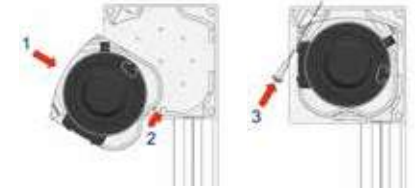

Dans les screens standards et ZIP, il est facile de retirer le tube d'enroulement sans démonter le screen, ce qui permet un montage simple.

- Screens résistants au vent et pare-soleil
- Toile anti-insectes
- Résiste à des fortes rafales de vent
- Coffre rond ou carré

Coffre rond



Coffre carré



Système pour une meilleure tension de la toile.

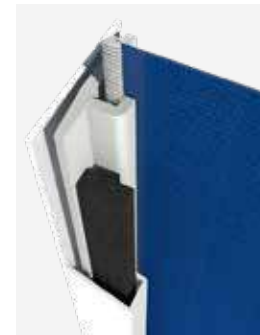

Moteur à énergie solaire en option. voir page 30

ZIP Clips

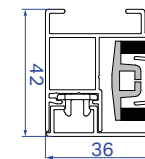

ZIP Screw

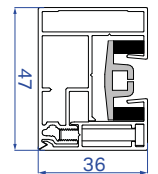

Dimensions

	B1085 SR/C ZIP	B1100 SR/C ZIP	B1350 C ZIP
Type de toile:	Toile screen (Sergé 600) - Soltis 86 - Soltis 92 - Blockout Lunar (occultant)		
Hauteur:	max 1,8 m	max 3,5 m	max 6,0 m
Largeur:	0,8 - 3,6 m	0,8 - 4,0 m	0,8 - 6,0 m
Largeur couplé:	1,6 m - 7,2 m		impossible
Superficie:	6,5 m ² - 13 m ²	14 m ² - 25,2 m ²	max 18 m ²
Coffre:	8,5 cm x 8,5 cm	11 cm x 11 cm	13,5 cm x 13,5 cm
Manœuvre:	Somfy moteur avec inverseur (ou manuel*)		Somfy moteur avec inverseur
Coulisses:	ZIP Clips ou ZIP Screw		

* Le moteur peut être remplacé par un treuil pour certaines dimensions

Coloris standards

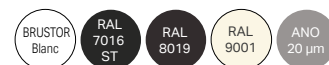

Tous les autres coloris RAL en option.



B1100 & B1350 ZIP SOLAR

Grâce au système de tension, les toiles résistent au vent et le screen est tendu dans les coulisses latérales. Le screen ZIP est 100% anti-insectes; ainsi vous pouvez laisser la fenêtre ouverte pendant l'été. Les screens horizontaux et verticaux sont équipés d'un système d'utilisation automatique via le moteur. Il suffit d'appuyer sur le bouton de la télécommande.

Dimensions

Type de toile: Toile screen (Sergé 600) - Soltis 86 - Soltis 92 - Block-out Lunar (occultant)

Hauteur de la toile: jusqu'à 3 m

Largeur: jusqu'à 5 m (B1350)

Manœuvre: Somfy moteur avec inverseur (RTS)

Coloris standards

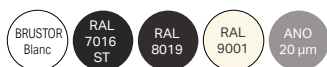

Tous les autres coloris RAL en option.





B1200 ZIP

Le modèle B1200 est entièrement encastré dans le mur creux et s'intègre parfaitement dans le prolongement du mur à la fenêtre. Aucun élément ne vient gêner la vue. Conçu selon le principe du screen ZIP Brustor, la toile anti-tempête se glisse automatiquement le long des coulisses invisibles. La barre de charge maintient parfaitement l'ensemble de la toile et lorsqu'elle est enroulée, la barre disparaît complètement dans le coffre. Les screens ZIP filtrent les rayons du soleil et sont garantis anti-tempête et anti-insectes. Le B1200 peut être commandé avec un vaste choix de toiles. Le remplacement de l'axe d'enroulement de la toile est très facile.

- Coffre et coulisses entièrement encastrables
- Disparaît totalement dans le coffre
- Screen à placer avec les fenêtres
- Accès facile au tube d'enroulement et à la toile

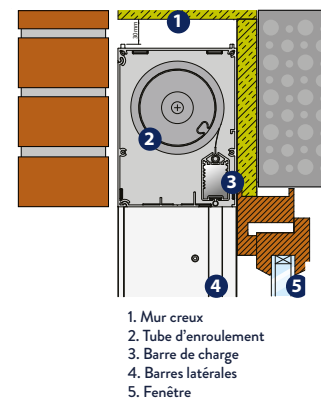

B1200 COUPLÉ DISPONIBLE AUSSI

Dimensions

Type de toile: Toile screen (Sergé 600) - Soltis 86 - Soltis 92 - Blockout Lunar (occultant)

Hauteur maximale: jusqu'à 3,5 m

Largeur maximale: jusqu'à 5 m (couplé jusqu'à 7,2 m)

Manœuvre: Somfy moteur avec inverseur (RTS ou IO)

Coloris standards



Tous les autres coloris RAL en option.

SCREEN D'ANGLE

Ce screen d'angle Brustor est technologiquement basé sur le modèle B1350 C avec coffre droit pour sa résistance au vent. C'est un screen panoramique entièrement automatique qui, dans un angle droit, se glisse facilement dans les coulisses. Dans l'angle, donc sans profil gênant. Il est donc idéal lorsque les vitres sans profil de soutien se rejoignent en coin. La vue à l'extérieur est dégagée alors qu'à l'inverse, la pièce de vie est aussi ombragée qu'on le souhaite. On peut le commander avec un moteur électrique LT, RTS ou IO. Ce dernier permet de commander le screen via votre smartphone. Le moteur est toujours du côté le plus long.

- Idéal pour les constructions d'angles où les fenêtres sont montées sans profil d'angle

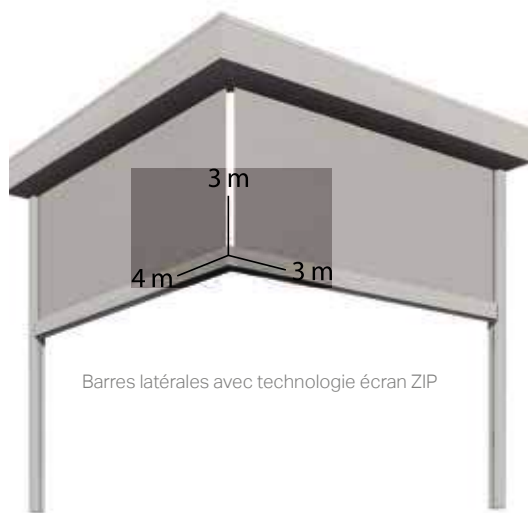

Barres latérales avec technologie écran ZIP

B1100 C

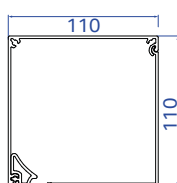

B1350 C

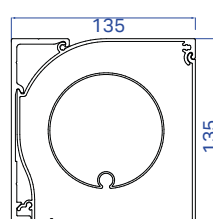

Dimensions

	B1100 C ZIP	B1350 C ZIP
Hauteur maximale	jusqu'à 3 m	jusqu'à 3 m
Largeur maximale	jusqu'à 4 m (6m les deux screens)	jusqu'à 4 m (7m les deux screens)
Manœuvre	Somfy moteur avec inverseur (RTS ou IO)	

Coloris standards



Tous les autres coloris RAL en option.



SCREEN STANDARD

Les modèles B1085 et B1100 se trouvent selon la hauteur de la fenêtre dans un coffre compact et élégant. La largeur maximale est de 4 m pour un screen en un élément et de 7,20 m pour un screen couplé. La hauteur maximale du screen est de 4 m. Grâce aux petits coffres discrets, les screens Brustor s'adaptent sur n'importe quelle façade. Ils peuvent être obtenus en option dans tous les coloris RAL. À côté de la version standard, il existe également une version encastrable. La pose aisée peut être réalisée de face ou en tableau.

- Store vertical
- Intimité maximale
- Moteur intégré
- Maximum 4 m de large



Dimensions

	B1085 SR/C	B1100 SR/C
Type de toile:	Toile screen (Sergé 600)	Soltis 86 - Soltis 92
Hauteur de la toile	max 3,5 m	max 4,0 m
Largeur	0,8 - 3,6 m	0,8 - 4,0 m
Largeur couplé:	1,61 m - 7,2 m	
Superficie:	8 m ² - 16 m ²	
Dimensions coffre:	8,5 cm x 8,5 cm	11 cm x 11 cm
Manœuvre:	IO ou RTS moteur (ou manuel*)	

Coloris standards

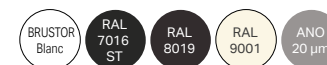

Tous les autres coloris RAL en option.

*Le moteur peut être remplacé par un treuil pour certaines dimensions.

SCREEN "INDOOR"



Pour certaines applications, il est impossible de monter des screens à l'extérieur. Les screens "Indoor", montés à l'intérieur, sont une solution discrète et sont équipés d'un moteur intégré. Des moteurs télécommande ou des treuils sont disponibles en option.

- Élégant et fonctionnel
- Screen à l'intérieur

Dimensions

Type de toile: Toile screen (Sergé 600), Soltis 86 - Soltis 92 - Blockout Lunar (occultant)

Hauteur de la toile: max. 6 m

Largeur: 0,8 m - 6 m (impossible de s'accoupler)

Superficie: 18 m²

Manœuvre: moteur / manuel*

Coloris standards



Tous les autres coloris RAL en option.

*Le moteur peut être remplacé par un treuil pour certaines dimensions.



B2100 STORE A PROJECTION

Le Brustor B2100 est un store à projection anti-tempête à bras fixes. Le coffre fermé en aluminium protège la toile et les pièces mécaniques contre les intempéries. La tension de la toile est assurée par un système de ressort encastré. Le store à projection a une largeur maximale de 5 m et 6 m pour la version couplée. Le moteur standard peut être remplacé par un treuil (en option).

- Store à projection anti-tempête
- Inclinaison jusqu'à 90° ou 135°
- Largeur maximale de 5 m

Dimensions

Type de toile: Screen, Soltis, Acrylique

Largeur de la toile: 0,65 m - 5 m (couplée jusqu'à 6 m)

Avancée: 0,80 m - 1 m - 1,20 m - 1,40 m
(selon la largeur et le type de toile)

Inclinaison max: jusqu'à 90° ou 135°

Manœuvre: moteur io ou RTS (treuil en option)

Coffre: 12,8 cm x 13,2 cm

Coloris standards



Tous les autres coloris RAL en option.

WINDBLOCKER

Vous désirez vous protéger des regards indiscrets et créer de l'ombre latéralement? Choisissez le Brustor Windblocker. La toile tendue peut se fixer directement au mur ou sur un mât. Le ressort intégré assure une tension optimale de la toile. L'élégant boîtier protégeant la toile déroulante est fabriqué en aluminium extrudé thermolaqué et résistant à la corrosion.

- Écran contre le vent pour la terrasse
- Offre plus d'intimité
- Manœuvre manuelle
- Fixation à un mur ou sur un mât

Dimensions

Hauteur: toile acrylique: de 1,275 m à 2,00 m
Toile Soltis 86: de 1,275 m à 1,86 m

Avancée: 2,00 m - 3,00 m - 4,00 m

Coloris standards



Tous les autres coloris RAL en option.

- ❶ L'écran peut être bloqué, ce qui évite un déroulement lorsque la force du vent augmente.



- ❷ Fixation stable dans le poteau.



- ❸ Les roulettes de support intégrées facilitent encore plus l'utilisation du Windblocker.



- ❹ Option: avec baleines pour une meilleure tension, disponible uniquement avec une toile Soltis.



Le nouveau poteau renforcé stabilise l'accroche de la barre de charge.



Grâce à un nouveau concept du pied, la barre de charge maintient sa position et ne se déroule pas en cas de vent fort.





BRUSTOR

LE SUCCES D'UNE ENTREPRISE FAMILIALE

Brustor est une entreprise d'origine familiale qui fabrique des pergolas, des stores et des screens de qualité supérieure depuis maintenant plusieurs dizaines d'années. L'innovation, la qualité et un haut degré de technicité sont les clés de notre succès. L'un de nos atouts majeurs est notre longue expérience grâce à laquelle nous pouvons répondre à toutes les demandes.

LEADER EN EUROPE

Depuis sa création, Brustor s'est fait une place de choix au niveau international sur le marché des protections solaires. Toute la production se fait sur place dans notre nouvelle usine de 50 000 m² située à Gullegem, d'où nous exportons nos produits vers 30 pays. Notre entrepôt continue également à s'agrandir afin que nous puissions livrer les commandes à la vitesse de l'éclair.

NOS COLLABORATEURS FONT LA DIFFÉRENCE

Notre capital le plus précieux, ce sont nos collaborateurs. Des personnes motivées qui pensent et agissent de manière proactive. Qu'ils soient opérateurs de machines, commerciaux, installateurs ou ingénieurs, tous mettent leur expérience et leur motivation au service de notre clientèle et de la qualité des produits proposés.

PARC DE MACHINES DE POINTE

Des produits de qualité exigent un parc de machines de pointe qui allient les techniques de production et de montage les plus modernes. Ces machines commandées par un personnel qualifié brillent par leur capacité de précision. Une garantie de productivité. Grâce à un atelier de peinture ultramoderne, nous pouvons proposer toute une palette de coloris.



CERTIFICAT CE
Tous les produits de protection solaire Brustor répondent aux normes européennes relatives à la sécurité



OPTIONS ET INFO TECHNIQUES

	COFFRE FERMÉ	BRAS 2 CÂBLES 66 MM 5 BEAUFORT	BRAS 4 CÂBLES 71 MM 5 BEAUFORT	BRAS 4 CÂBLES 73 MM 6 BEAUFORT	LARGEUR MAXIMALE	AVANCÉE MAXIMALE	MOTEUR À INVERSEUR	MOTEUR AVEC TÉLÉCOMMANDE	MOTEUR AVEC MANŒUVRE DE SECOURS	BANDE LED DANS TOUÏT LE BRAS	SPOT LED INTÉGRÉ DANS LE COUDE DU BRAS	BANDE LED SOUS LE COFFRE	BRUSTOR BLANC	RAL 8019 BRUN	RAL 9001 CRÈME	RAL 7016 GRIS ANTHRACITE GRANITÉ	ANODISÉ 20µm	RAL 9005 ST	LAMBREQUIN	LAMBREQUIN MOTORISÉ		
B24 Elite	☑	☑			14	3,75	☑	☑	option	option		option	☑	☑	☑	☑	☑	☑		option		
B24 Prestige	☑			☑	14	3,75		☑	option	option	option		TOUS LES COLORIS RAL GRATUITS						option			
B25	☑	☑			14	3	☑	☑	option			option	☑	☑	☑	☑	☑	☑	☑		option	
B25 Elite	☑		☑		14	3,75	☑	☑	option	option		option	☑	☑	☑	☑	☑	☑	☑		option	option
B25 Prestige	☑			☑	14	3,75		☑	option	option	option		TOUS LES COLORIS RAL GRATUITS						option	option		
B27	☑	☑			14	3	☑	☑	option			option	☑	☑	☑	☑	☑	☑	☑		option	
B27 Elite	☑		☑		14	3,75	☑	☑	option	option		option	☑	☑	☑	☑	☑	☑	☑		option	
B27 Prestige	☑			☑	14	3,75		☑	option	option	option		TOUS LES COLORIS RAL GRATUITS						option			
B35 Elite	option				15	4	☑	☑	option	option		option	☑	☑	☑	☑	☑	☑	☑		option	
B35 Prestige	option			☑	15	4		☑	option	option	option		TOUS LES COLORIS RAL GRATUITS						option			
B38 Elite	option				6	3,5	☑	☑	option	option		option	☑	☑	☑	☑	☑	☑	☑		☑	
B38 Prestige	option			☑	6	3,5		☑	option	option	option		TOUS LES COLORIS RAL GRATUITS						☑			
B50	☑	☑			5,5	3	☑	☑	option				☑	☑	☑	☑	☑	☑	☑		option	
B50 XL	☑		☑		6	3,5	☑	☑		option		option	☑	☑	☑	☑	☑	☑	☑		option	
B34		☑			6	3	☑	☑				option	☑	option	option	option			option	option	option	
B40	option				7	3,5	☑	☑					option	option	option	option	☑		option		option	
B20		☑			5,5	3	☑	☑					☑	option	☑	option			option	option	option	
B21		☑			5,5	3	☑	☑					☑	option	☑	option			option	option	option	

5 ANS DE GARANTIE BRUSTOR

Tous les produits Brustor sont minutieusement testés et répondent aux critères les plus exigeants. Nos installateurs sont des professionnels hautement qualifiés et suivent régulièrement des formations internes. Ils sont garants d'une pose et d'un service parfaits. Grâce à cette approche, les produits Brustor sont garantis 5 ans. Vous pouvez obtenir ces conditions de garantie sur simple demande auprès de votre distributeur Brustor local. Pour plus d'informations concernant la garantie des pièces, voir page 6.

5 ans sur le coffre et les éléments.

10 ans sur les éléments mouvants des bras articulés.

2 ans sur l'éclairage LED et le chauffage.

Votre distributeur Brustor



Pergolas bioclimatiques



Stores bannes



Protection solaire pour véranda



Screens

BRUSTOR[®]
OUTDOOR SUN SYSTEMS
www.brustor.com



Pergolas bioclimatiques



Stores bannes



Protection solaire pour véranda



Screens